

Tendencias en cocinas

Arq. Maria Laura Espina
Project Professional Advisor



Servicio Integral y mundial de Häfele, que incluye asesoramiento, especificación, cotización, capacitaciones y asistencia Técnica.



1. Asesoramiento del proyecto: entender la necesidad del cliente. Brindar Tiempo y dedicación a la consulta.



2. Acompañamiento de diseño: asesoramos para potenciar los espacios, que sean funcionales, cómodos y personalizados.



3. Especificaciones: brindamos los códigos de los productos y su posición según el área a equipar.



4. Único precio especial por Proyecto Integral: totalmente competitivo para obra. Beneficios de fidelización registrado en nuestro sistema de CRM a nivel mundial (cuantas más obras se realizan con nosotros más beneficios se obtienen).



5. Acompañamiento Técnico: brindamos soporte y asesoramiento técnico durante la obra.



Más vida por m²



Distribución en Línea

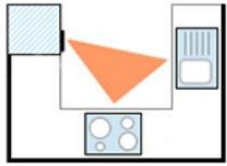

Distribución en U

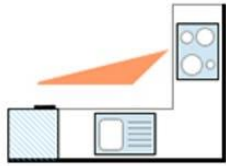

Distribución en L

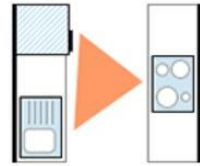

Distribución en Paralelo



Tipologías de cocina

Distribución en línea

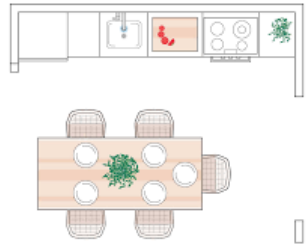

- > Aprovechar al máximo la altura.
- > Generar funcionalidad.
- > Evitar un diseño con muchas



Free Up



Free Space



Cesto de residuos



Tipologías de cocina



Distribución en L

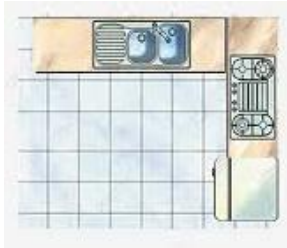

- > Aprovechar al máximo la esquina.
- > Integrar una columna al diseño para electrodomésticos.
- > Desarrollar espacios en altura para guardado.

Le Mans

Magic Corner

Rinconero **BLACK**

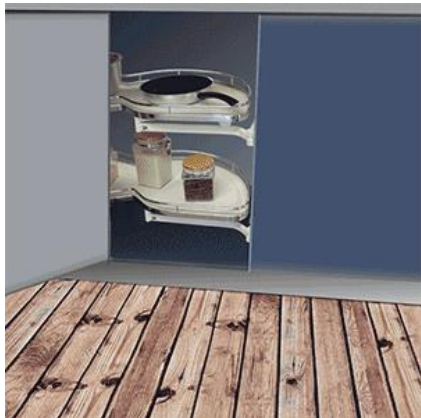

Tipologías de cocina



Distribución paralela

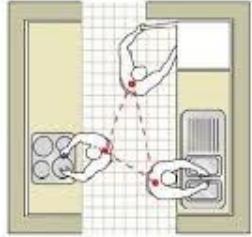

- > Evitar el uso de puertas batientes.
- > Proponer puertas elevables en alacenas y sobrealacenas.
- > Jugar con la iluminación para generar amplitud visual.

Free Fold

Iluminación – Sistema Loox

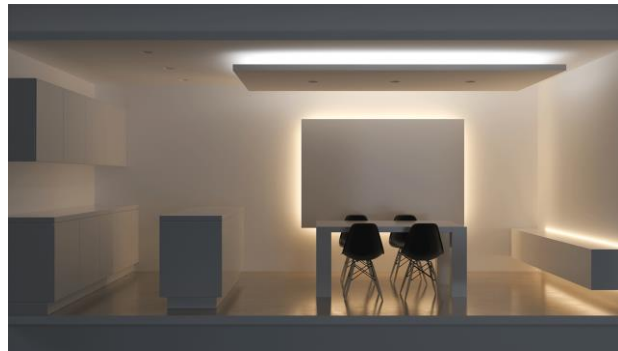

Free Fold

Distribución en U

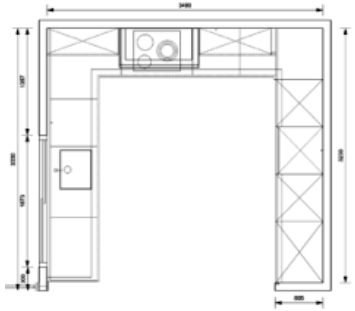

- > Aprovechar el triángulo de trabajo.
- > Prever un espacio de guardado (alacenas, escobero)
- > Utilizar extraíbles para la comodidad del usuario.



Columna Extraíble **BLACK**



Cestos Cromados 400, 450, 500 y 600 mm con o sin bandeja



Extraíble 300 mm

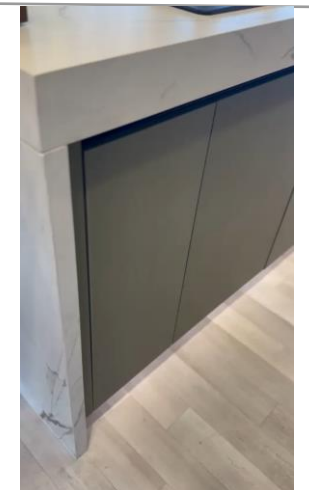

Extraíble 300 mm Standard

Tipologías de cocina: con isla



Distribución con isla

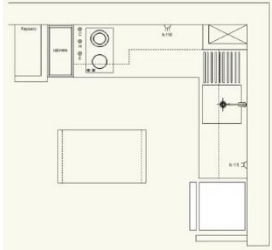

- > Combinar funcionalidad con desayunador.
- > Aprovechar el triángulo de trabajo.
- > Tener en cuenta la profundidad de trabajo.

Cuberteros

Especiero

Cestos de residuos



Tendencias en cocina



Propuestas que llegaron para quedarse

- > Nueva forma de pensar los espacios.
- > Espacios más funcionales.
- > La ergonomía como disciplina aliada.



Cajoneras amplias y cajones ocultos en bajo mesada



Matrix Box P

Soporta 50 kg peso
Ancho hasta 1200 mm



Matrix Box S

Soporta 35 kg peso
Ancho hasta 900 mm



Matrix Slim A

Soporta 30 kg peso
Ancho hasta 900 mm



Matrix UMA/ UMA DUAL

Soporta 30 kg peso
Ancho hasta 800 mm



Estudio: AZ
Arq. Ana Zoppi



Estudio: Colli
Arq. Juana Colli

Espacios tipo despensa y almacenamiento oculto



Matrix Box: Es la gama de sistemas de laterales de cajón de Häfele. Las tres líneas de productos son:

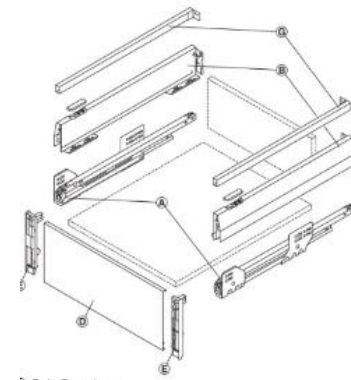

- 1) Guía Corredera
- 2) Cajones laterales con tapa
- 3) Panel frontal 1200 mm
- 4) Soporte para panel frontal
- 5) Varilla longitudinal rectangular

Bajo mesada

Bajo Mesada

Bajo Horno

Alacenas



Puertas elevables en alacenas y sobre alacenas



- > Maxima libertad de movimiento
- > Sin colisiones con los paneles frontales abiertos ver y acceder al gabinete desde todos los lados
- > Mas estabilidad con paneles frontales anchos
- > Incrementa el valor del mueble

Free Flap H1,5



Free Flap 1.7 y 3.15



Free Swing



Free Up



Estaciones para desayunos y/o café



Häfele Slido F Park 71 – 16 B



Häfele Slido F Park 71- 25 B



Colores Oscuros: Neutros



Cubertero



Despensa baja

Extraíble 20 cm



Despensa Alta



Uso de materiales naturales y sostenibles – Piletas integradas a la mesada



80% Cuarzo 20% Resinas



Modelo Loft
550 mm x 430 mm



Modelo House
780 mm x 500 mm



Modelo Magnum
1000 mm x 500 mm



Modelo Horizon
1000 mm x 500 mm

Colores



Blanco



Gris claro metálico



Negro mate



Piletas integradas a los materiales usados en mesada



Modelo Loft



Modelo House



Modelo Horizon



Electrodomésticos integrados al Diseño y tecnología inteligente

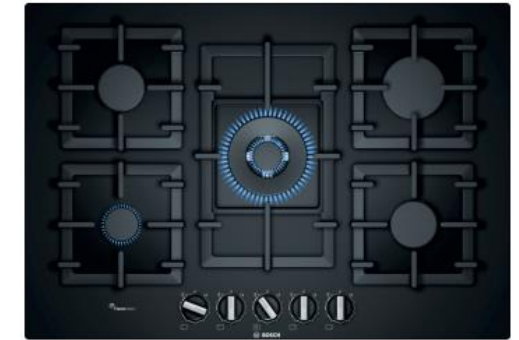

Anafe Serie 6



Horno Serie 8



Anafe con extractor integrado



- > Genera orden visual.
- > Mejora la funcionalidad.
- > Otorga contraste entre los planos.



Catálogos HÄFELE



En buscador: *Catalogo Häfele*

The screenshot shows the Häfele website interface. At the top, there is a search bar with the text "Término de búsqueda" and a search icon. Below the search bar, there are navigation tabs for "Productos", "Industria", "Servicios", and "Sobre Häfele". The "Servicios" tab is selected. On the left side, there is a vertical menu with options: "Catálogos y Folletos", "Configuradores", "Häfele Business Center", "Mundo Häfele", "Portal de Autogestión", "Capacitaciones", "Häfele Studio Partners", "Contacto Häfele", and "Noticias y Eventos". The main content area displays "Catálogos y Folletos Häfele" with a sub-header "Inicio > Servicios > Catálogos y Folletos". Below this, there is a description: "Encontrá toda la información y las novedades sobre los productos Häfele en los Catálogos (en su versión online, para tablets y como Apps para tu equipo) y Folletos." There are two tabs: "Catálogo Nacional" and "Catálogo Internacional". Below the tabs, there are two images of catalog covers: "Catálogo - Muebles" and "Catálogo - Arquitectura". Each image has a "Ver Catálogo" link below it. At the bottom of the page, there are links for "Apps", "Imprimir página", and contact information: "E-Mail: info.har@hafele.com.ar" and "Tel.: +54 11 2206 9200". There are also social media icons for Instagram, Facebook, and YouTube.



Catálogo Muebles

- 1 Tiradores
- 2 Iluminación
- 3 Herrajes de unión
- 4 Bisagras y elevadores de puerta
- 5 Cerraduras
- 6 Accesorios de cocina
- 7 Equipamiento para dormitorios
- 8 Guías y correderas
- 9 Sistemas corredizos
- 10 Patas, zócalos y ruedas
- 11 Elementos para fijación



Catálogo Arquitectura

- 1 Balancines
- 2 Elementos de cierre
- 3 Cerradura digital
- 4 Bisagras
- 5 Burletes
- 6 Accesorios de cocina
- 7 Sistemas corredizos
- 8 Herrajes para puertas de cristal
- 9 Accesorios para baños
- 10 Accesorios para puertas



Diseñadora: Agustina Cinnadaio
Estudio: Cinnadaio
Locación: Lobos



Cliente: Gustavo Sarmiento
Locación: Belgrano
Consumidor Final





Diseño: Arq. Karolina Corona
Estudio: Kreando Espacios
Locación: Caballito

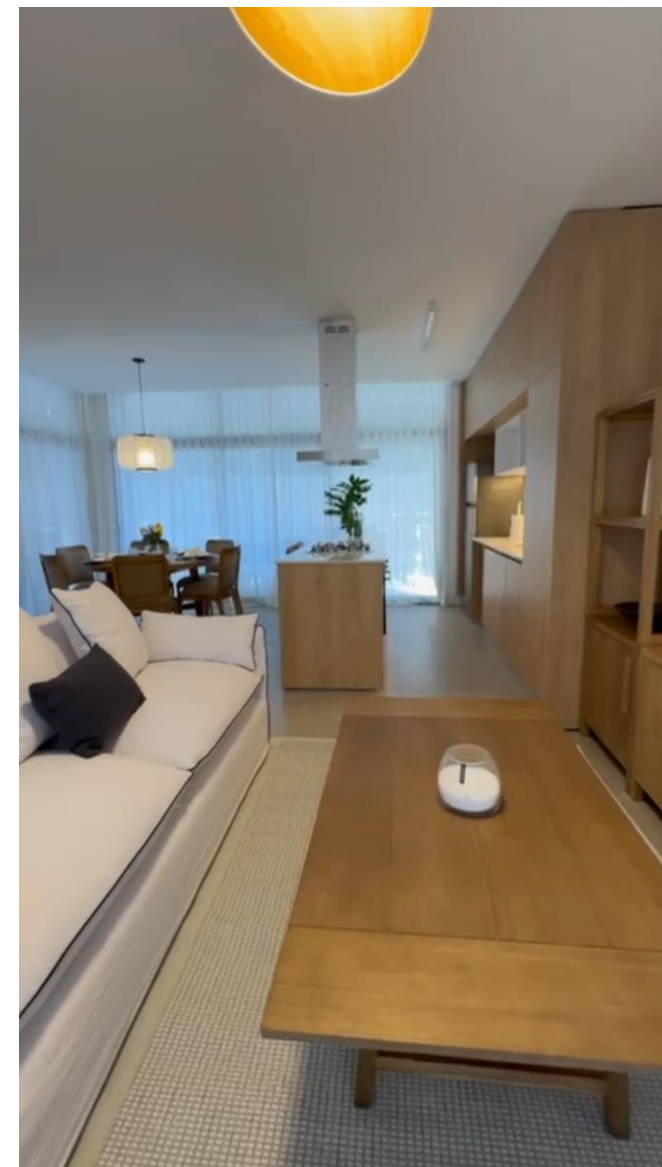
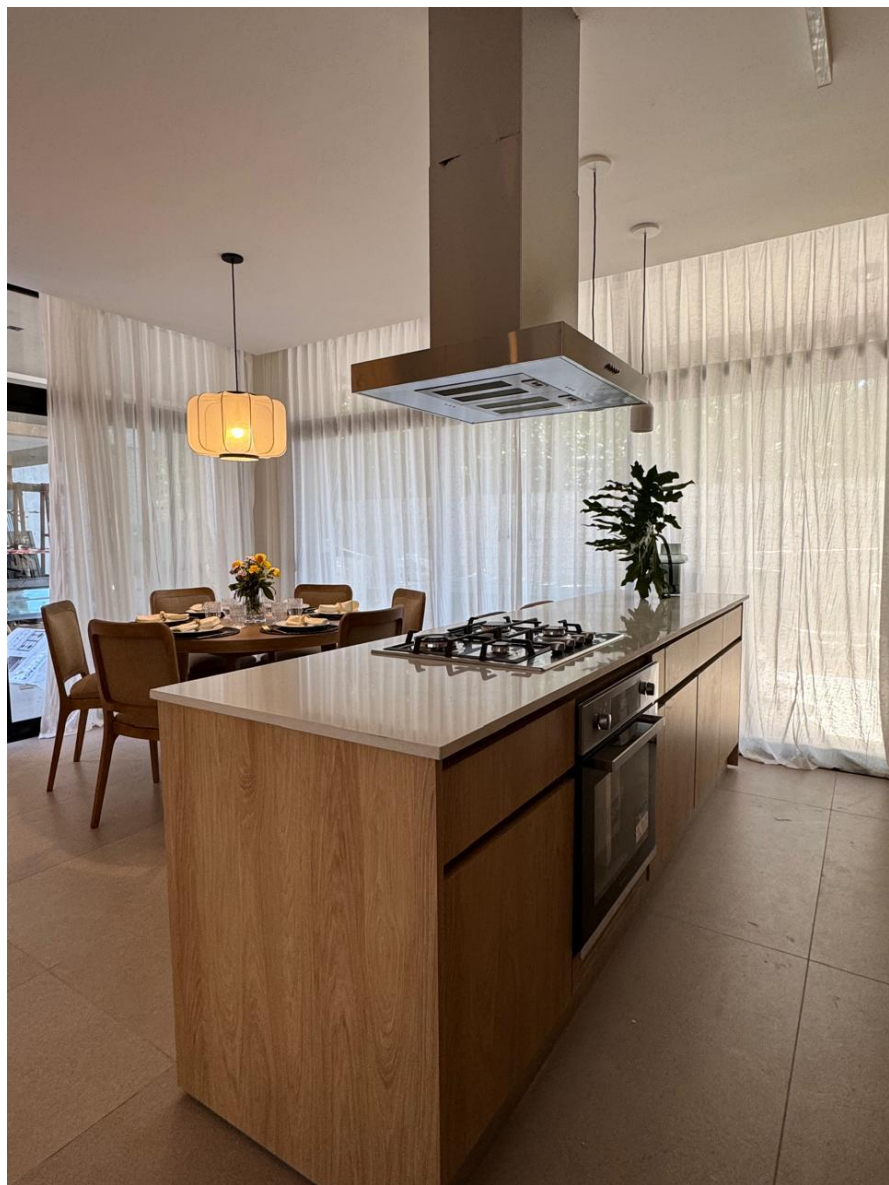

Diseño: Arq. Soledad Soutullo
Estudio: Vanguarda Arquitectos
Locación: CABA



Diseño: Soledad Soutullo
Estudio: Vanguarda Arquitectos
Locación: Villa Devoto



Diseño: Jimena Benedetti y Daniela Balboa
Estudio: Benboa Interiorismo
Proyecto Beiró



Diseño: Jimena Benedetti y Daniela Balboa
Estudio: Benboa Interiorismo
Proyecto Beiró



Arquitecta: Silvina Lightowler
Locación: CABA
Estudio: Lightowler

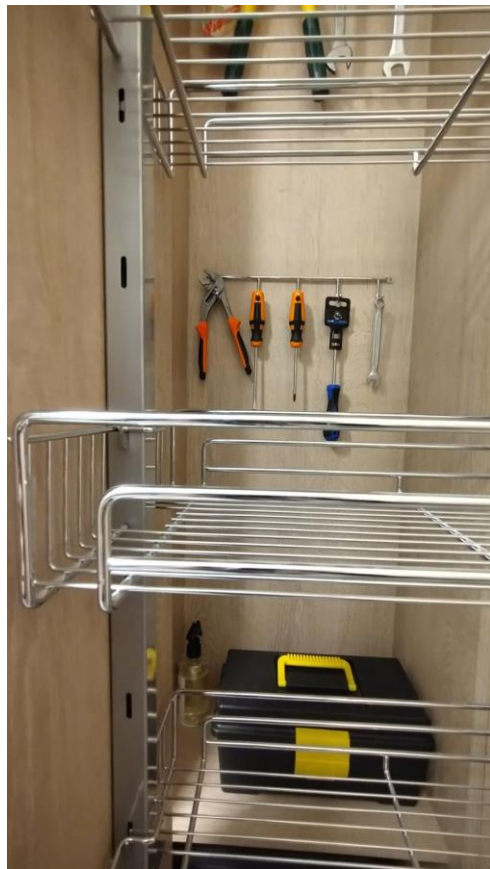

Diseño: Arq. Eugenia Cattaneo
Estudio: MEC
Proyecto Lavadero



HÄFELE
PROFESIONALES EN RED

Maximizando
el valor del espacio.
Juntos.

HÄFELE
PROFESIONALES EN RED

¡Bienvenidos a la **RED de Profesionales** de HÄFELE!

Queremos darte la más cordial bienvenida a esta comunidad donde encontrarás un espacio de comunicación e información que nos acerque.

A través de este medio recibirás: **novedades de productos, promociones, invitaciones a eventos, workshops y capacitaciones.**



Esperamos ser una comunidad donde nos encontremos a través del diseño, la comunicación y el respeto.

¡Comencemos a conectar!

¡Muchas gracias!